



Electrolux

rapido®

ラピード

ラピード・リチウム ウェットアンドドライ

<家庭用充電式電気掃除機> 取扱説明書



この度はエレクトロラックスの製品をお買い上げいただきまして、誠にありがとうございます。本書には使用上の重要な情報が記載されています。ご使用前に必ずよくお読みの上、正しく安全にお使いください。

- ◆ Rapido(ラピード)およびRapido Lithium Wet & Dry(ラピード・リチウム ウェットアンドドライ)は、家庭用の充電式ハンディクリーナーです。その性能を最大限活用できるよう、必ずエレクトロラックス純正のアクセサリーを使用してください。純正のアクセサリーは、本クリーナー専用に設計されています。

この取扱説明書はRapidoおよびRapido Lithium Wet & Dryの取扱説明書です。次のページの安全上のご注意をよくお読みのうえ、大切に保管してください。

- 製品の仕様・定格・デザイン等は、改善等のため予告なく変更することがあります。
- お読みになった後は、お使いになる方がいつでも見られるところに必ず保管してください。
- 本体を他の人に譲渡されるときは、この取扱説明書を必ず添付してください。
- 「製品保証書」に販売店の明記がないものは、保証期間中でも有償修理になる可能性があります。

### ◆ 製品登録をお願いします

永くご愛用いただくため、またエレクトロラックス お客様サポートのよりよいサービスを受けていただくために、ご購入後お早めに製品登録を行っていただきますよう、お願いいたします。

#### ご登録をされると

- スムーズなお問い合わせ対応
- エレクトロラックス最新情報を配信\*
- キャンペーンなどのお得なお知らせ\*

\* 製品やキャンペーン情報等のご提供をご希望されたお客様が対象となります。

#### 登録はこちらから



インターネット(PC・携帯電話)にてご登録ください。



<http://www.electroluxjapan.com/reg/>

### 目次

目次	1
安全上のご注意	2
Rapido	
開梱と組み立て、機能/アクセサリー	3
Rapido Lithium Wet & Dry	
開梱と組み立て、機能/アクセサリー	4
充電について	5
お掃除をする	6~7
ゴミの捨てかた	8
お手入れ	9~10
充電池について/廃棄について	11
故障かな?と思ったら/仕様	12
アフターサービス	13
無料修理規定	14

## 安全上のご注意

- ・ご使用前に、必ずこの「安全上のご注意」をよくお読みのうえ、正しくお使いください。
- ・ここに示した注意事項は、商品を安全に正しくお使いいただき、あなたや他の人々への危害や損害を未然に防止するためのものです。また、注意事項は、危害や損害の大きさと切迫の程度を明示するために、誤った取り扱いをしないと生じることが想定される内容を、「警告」・「注意」に区分しています。いずれも安全に関する重要な内容ですので、必ずお守りください。

 警告	人が死亡または重傷を負う可能性が想定される内容。
 注意	人が傷害を負う可能性および物的損害の発生が想定される内容。

## (絵表示の例)



警告・注意を促す内容があることを告げるものです。



禁止の行為であることを告げるものです。図の中や近くに具体的な禁止内容(左図の場合は「分解禁止」)が描かれています。

行為を強制したり指示したりする内容を告げるものです。





図の中や近くに具体的な指示内容(左図の場合は「電源プラグをコンセントから抜いてください」)が描かれています。













「必ず実行していただくこと」を表します。

- ・お読みになった後は、お使いになる方がいつでも見られるところに必ず保管してください。
- ・本体を他の人に譲渡されるときは、この取扱説明書を必ず添付してください。
- ・「製品保証書」に販売店の明記がないものは、保証期間中でも有償修理になる可能性があります。

故障や事故防止のために、以下の場合は必ずエレクトロラックスお客様サポートに点検をご相談ください。	 注意
<ul style="list-style-type: none"> <li>・電源コードやプラグが異常に熱くなる。</li> <li>・容器から水が漏れる。</li> <li>・本体にさわると時々電気を感ずる。</li> <li>・時々動かないことがある。</li> <li>・運転中、異常な音がする。</li> <li>・本体が変形したり異常に熱い。</li> <li>・こげくさい匂いがする。</li> <li>・その他異常、故障がある。</li> </ul>	

 警告	
交流100V以外では使用しないでください。火災・感電の原因となります。	 禁止
定格15A以上のコンセントを単独で使ってください。他の器具と併用すると分岐コンセント部が異常発熱して発火することがあります。	 注意
専用ACアダプタ以外のACアダプタを使用しないでください。感電・火災・故障の原因となります。	 禁止
電源プラグやコンセントのほごりは定期的に乾拭きで取り除いてください。ほごりがたまると湿気などで絶縁不良となり、火災の原因となります。	 注意
ACアダプタを抜くときは、電源コードを持たずに必ずACアダプタを持って引き抜いてください。感電やショートして発火することがあります。	 注意 ACアダプタを持って抜く
本機や充電器を火気や強い熱を発生するものに近づけないでください。ショート・発火の原因となります。	 禁止
引火性のもの(たばこ、コピー用トナー、灯油、ガソリン、ベンジン、シンナーなど)の近くで使用しないでください。爆発や火災の原因となります。	 禁止
水洗いしないでください。また、風呂場やぬれた場所では絶対に使用しないでください。	 禁止
Rapido Lithium Wet & Dry本機は100mlまでの水分を吸収できます。モーター部分はぬらさないでください。感電する場合があります。	 禁止
改造はしないでください。分解したり修理をしないでください。火災・感電・ケガの原因となります。修理はエレクトロラックス お客様サポートまでご連絡ください。	 分解禁止
本機やバッテリーを分解したり、ショートさせたり、表面が金属製のものの上や強い熱源の近くに放置したりしないでください。感電やケガ、火災の原因となります。	 禁止
電源コードを傷つけたり、破損したり、加工したり、無理に曲げたり、引っ張ったり、ねじったり、たばねたりしないでください。また、重い物を載せたり、挟み込んだり、加工したりすると、コードが破損し、火災・感電の原因となります。	 禁止
ACアダプタが傷んだり、コンセントの差し込みがゆるいときは使用しないでください。感電・ショート・火災の原因となります。	 禁止

 警告	
電源コード、電源プラグが故障、破損した際は、必ずエレクトロラックス お客様サポートを通してエレクトロラックス・ジャパン株式会社にて修理を受けてください。	 禁止
排気口はふさがないようにしてください。火災の原因となります。	 禁止

 注意	
必ず専用のフィルターをつけて使用してください。故障の原因となります。	 必ず行う
吸込口をふさいで長時間運転しないでください。過熱による本体の変形・発火の原因になります。	 禁止
やわらかく傷付きやすい床材や、ワックス、つや出し床用洗剤をご使用の床などでは使用しないでください。こすり傷がつくことがあります。	 禁止
直射日光の当たるところに放置・保管しないでください。故障の原因となります。	 禁止
本機は家庭用です。屋内での一般的な使用を前提に設計されています。業務用ではありませんのでご注意ください。	 注意
本機は成人用です。下記の場合はご注意ください。	 注意
<ul style="list-style-type: none"> <li>・お客様の近くで使用の際はご注意ください。</li> <li>・お客様が本機で遊ばないようにご注意ください。</li> <li>・本機はお子様や体の弱い方がお使いになることを前提に設計されておりません。ご使用される場合は必ず保護者が介護者の方がサポートしてください。</li> </ul>	
下記のを吸い込まないでください。モーターが故障する原因になります。下記のを吸い込んだことにより掃除機に損傷が発生した場合は、保証期間内でも有料修理となりますのでご注意ください。	 禁止
<ul style="list-style-type: none"> <li>・鋭利なもの</li> <li>・液体(Rapido Lithium Wet &amp; Dryは除く)</li> <li>・燃え殻、火がついたたばこの吸殻</li> <li>・細かいゴミ(しゅくい、コンクリート、小麦粉、灰など)</li> </ul>	

## Rapidoの場合 (ZB5203SW)

### 開梱と組み立て

組み立て前に、すべての梱包品が揃っているか確認してください。

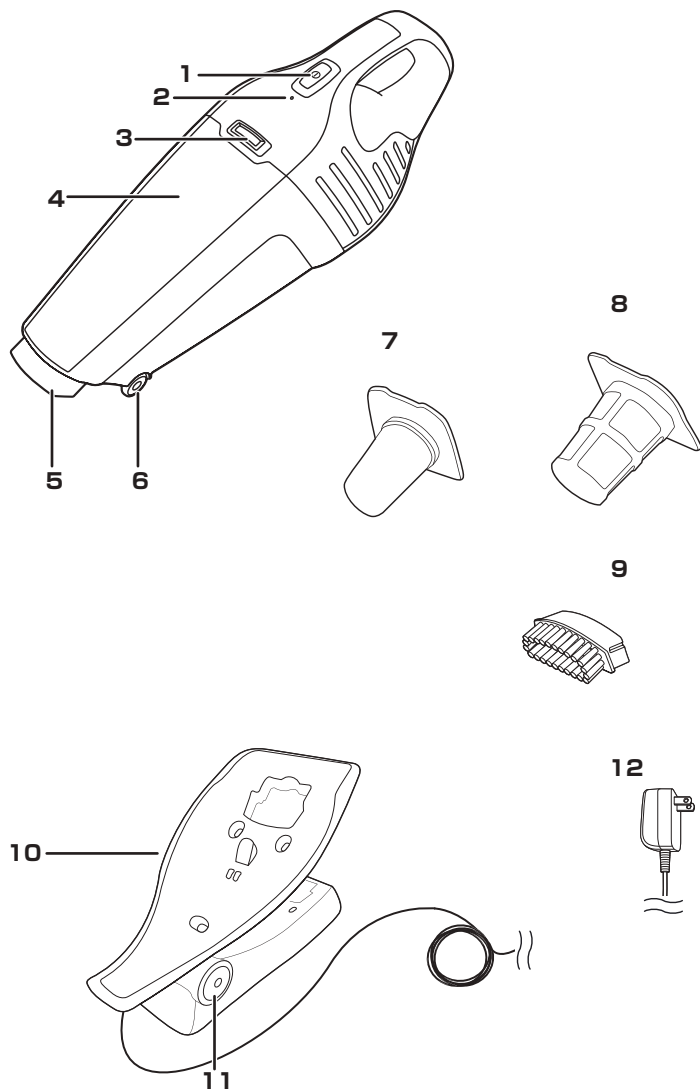

### 機能/アクセサリ

- 1 オン・オフスイッチ
- 2 充電インジケータ
- 3 ダストカップ・取外しボタン
- 4 ダストカップ
- 5 すき間ノズル
- 6 ホイール
- 7 ファインフィルター
- 8 プレフィルター
- 9 ブラシノズル ※1
- 10 充電ステーション ※2
- 11 充電ステーション調整ボタン
- 12 ACアダプタ ※2

※1 9番 ブラシノズルは10番 充電ステーションに収納されています

※2 充電ステーションとACアダプタは一体になっています

※取扱説明書に記載されている画像はイメージです。実際の製品と異なる場合があります。

## Rapido Lithium Wet & Dry の場合 (ZB6307DB)

### 開梱と組み立て

組み立て前に、すべての梱包品が揃っているか確認してください。

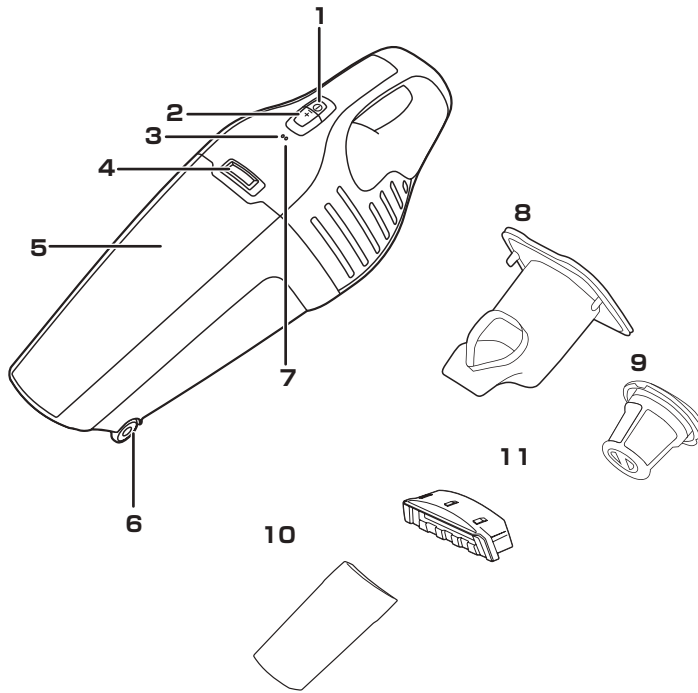

### 機能/アクセサリ

- 1 オン・オフスイッチ
- 2 パワー調整ボタン
- 3 充電インジケータ
- 4 ダストカップ・取外しボタン
- 5 ダストカップ
- 6 ホイール
- 7 エラー検知ライト ※3
- 8 プレフィルター-W&D
- 9 ファインフィルター-W&D
- 10 すき間ノズル
- 11 吸水ノズル ※1
- 12 充電ステーション ※2
- 13 充電ステーション調整ボタン
- 14 ACアダプタ ※2

※1 11番 吸水ノズルは12番 充電ステーションに収納されています

※2 充電ステーションとACアダプタは一体になっています

※3 エラー検知ライトは掃除機本体にエラーが発生した場合点灯します

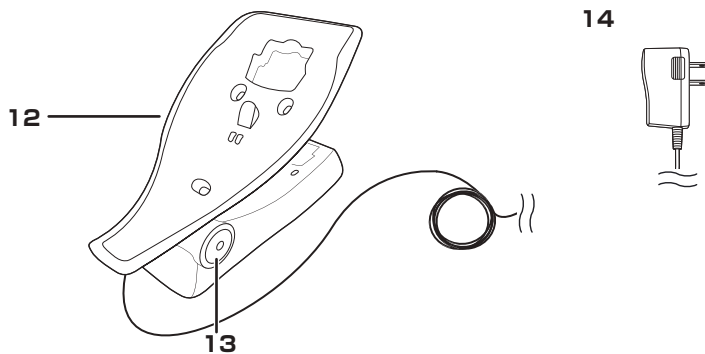

※取扱説明書に記載されている画像はイメージです。実際の製品と異なる場合があります。

充電について

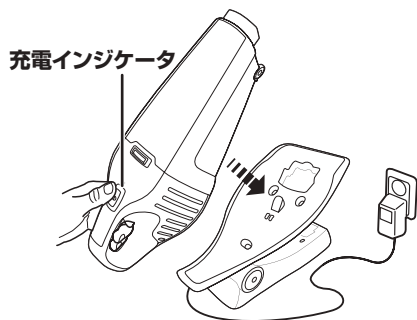

(上図はRapido)

1. 本体を充電ステーションにセットします。

正しくセットすると、充電インジケータが点灯します。

**ZB5203SWの場合**

初めて使用するときは、完全充電するまでに**約16~20時間**かかります。  
充電電池の残量がゼロになった場合、再び完全充電するためには**約16時間**かかります。

**ZB6307DBの場合**

初めて使用するときは、完全充電するまでに**約4時間**かかります。  
充電電池の残量がゼロになった場合、再び完全充電するためには**約4時間**かかります。充電が必要になると、充電インジケータが点滅します。

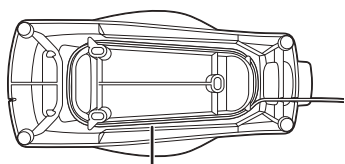

収納スペース

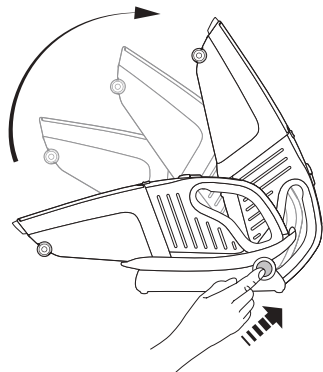

(上図はRapido)

2. 充電ステーションの底面には、余分な電源コードを巻きつけておくことができる収納スペースがあります。
3. 充電ステーション側面のオレンジ色の充電ステーション調整ボタンを押すと、充電ステーションの角度を5段階で調整できます。

**① ご注意:**

- 充電ステーションにセットするときや、ACアダプタに接続するときは、必ずクリーナーの電源スイッチをオフにしてください。
- 充電する場合は、必ず指定のACアダプタと充電ステーションをご使用ください。指定以外のACアダプタと充電ステーションで充電しますと、充電電池が破裂して被害が発生するおそれがあります。
- 本体が充電ステーションに正しくセットされていない場合、充電されません(充電インジケータが点灯しない)ので、ご注意ください。特に充電ステーションが水平位置(一番低い位置)に設定されている場合は、お気をつけください。
- 充電インジケータが点灯しない際は、充電ステーションから本体を一度外し、正しくセットし直してください。
- 周囲温度5~35℃の範囲以外のところでは充電を行わないでください。
- 充電中は、ACアダプタが熱を帯びますが故障ではありません。
- 長時間使用しない場合は、ACアダプタを抜いてください。

## お掃除をする

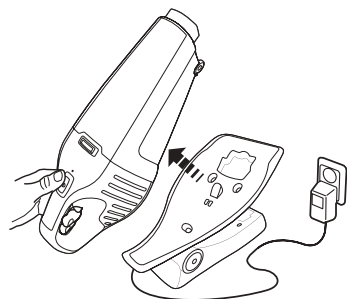

(上図はRapido)

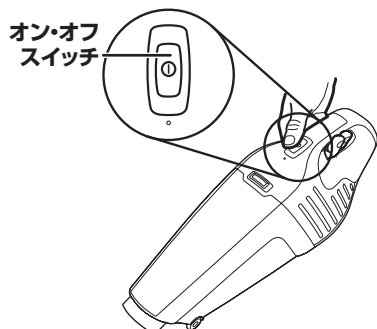

## ZB6307DBの場合

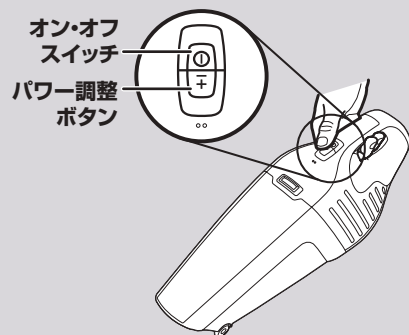

1. クリーナーを充電ステーションから縦方向にスライドさせて取り外します。

オン・オフスイッチを押して、クリーナーの電源を入れます。  
電源を切るときはオン・オフスイッチを再度押します。

## ZB6307DBの場合

オン・オフスイッチを押して、クリーナーの電源を入れます。  
最大モードからスタートします。  
パワー調整ボタンを押して、吸引力を調整します。  
電源を切るときはオン・オフスイッチを再度押します。

2. すき間ノズルは、手の届きにくいところや、狭いすき間の掃除に使います。

### Rapidoの場合

ブラシノズルは、家具などのちりやホコリを取る場合に使います。

※ZB5203SWはすき間ノズルを伸ばすことができます。

ブラシノズルは、充電ステーションに収納します。

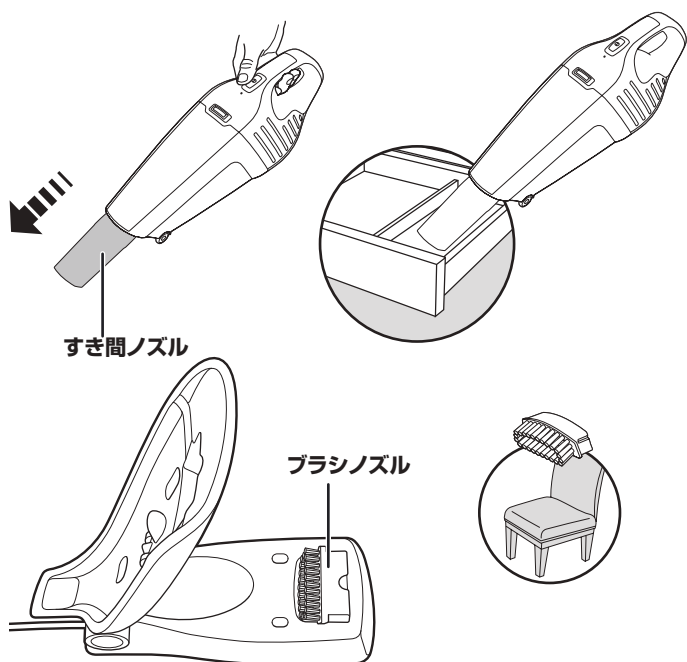

### Rapido Lithium Wet & Dry の場合

#### ぬれた場所での使用

ダストカップから乾燥したほこりをすべて取り除きます。吸水ノズルをクリーナーに装着します。

使用するときには、常に吸込口が下向きになるようにクリーナーを持ちます。

ダストカップには、約100mlの水をためることができます。使用後は、必ず水を捨ててください。

#### ❗ご注意:

- 100ml以上の水を吸い込まないでください。
- 水を吸い込む際もモーター部分はぬらさないでください。感電・故障の原因になります。

吸水ノズルは、充電ステーションに収納します。

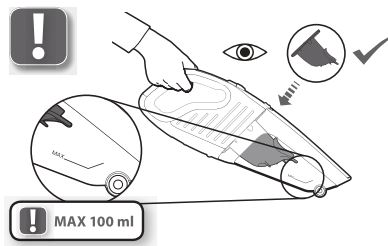
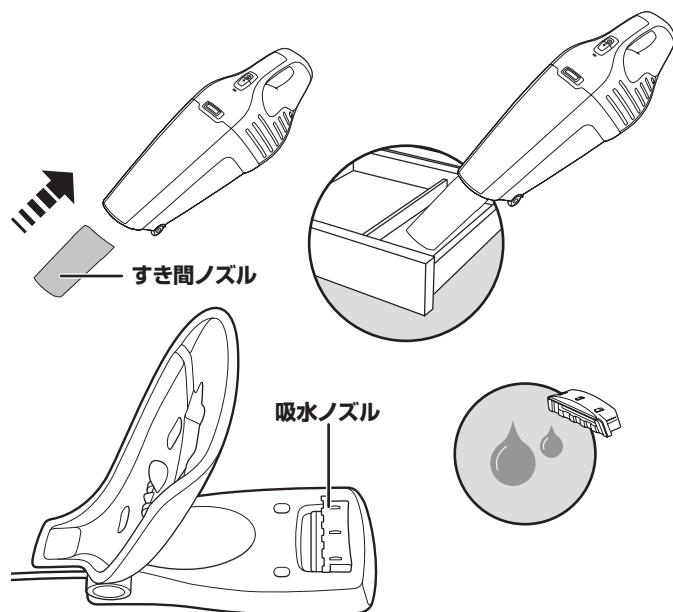



## ゴミの捨てかた

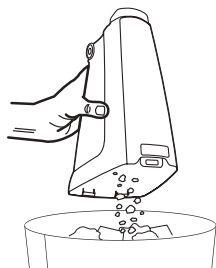
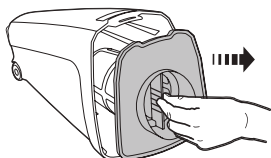

(上図はRapido)

吸引力の低下やモーターの故障を防ぐため、ゴミはこまめに捨ててください。  
こまめにお手入れいただき、ダストカップとフィルターをきれいな状態に保つこと  
で高い吸引力を維持できます。

1. ダストカップのゴミの捨てかた  
ダストカップ・取外しボタンを押しながら手前に引き、ダストカップを取り外しま  
す。
2. ダストカップからフィルターを取り外し、中のゴミをゴミ箱に捨てます。
3. フィルターをダストカップに戻し、カチッと音がして装着されるまで本体に押し  
込みます。

## お手入れ

ダストカップとフィルターの徹底クリーニング(お手入れの3回に1回の割合で行うことを推奨します。)

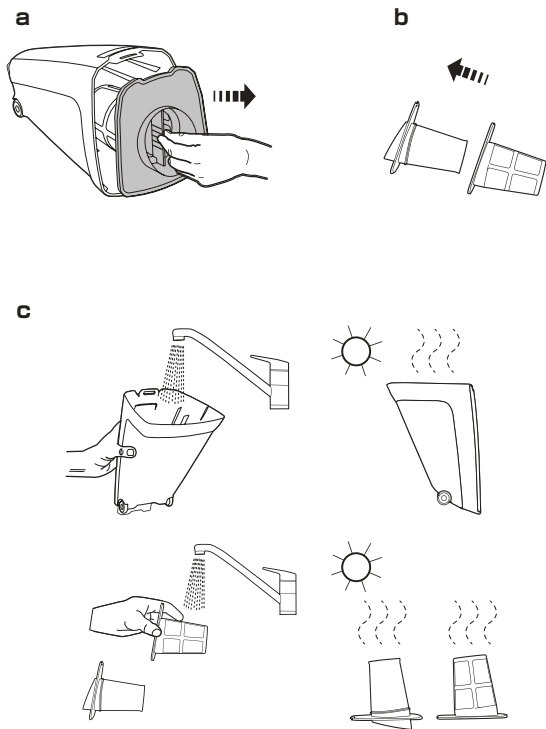

## Rapidoの場合

- ダストカップを取り外し、図のようにフィルターを手前に引き出します。
- プレフィルターとファインフィルターを引き離します。
- ダストカップ、プレフィルター、ファインフィルターを、水ですすぎ洗いして、汚れをきれいにします。  
完全に乾かしてから、取り外したときと逆の順序で元に戻します。

## ❗ご注意:

- ダストカップ、フィルター類は絶対に食器洗い機や洗濯機では洗わないでください。
- ダストカップ、フィルター類は完全に乾くまで使用しないでください。
- 次回のクリーナー使用時には必ず装着してください。

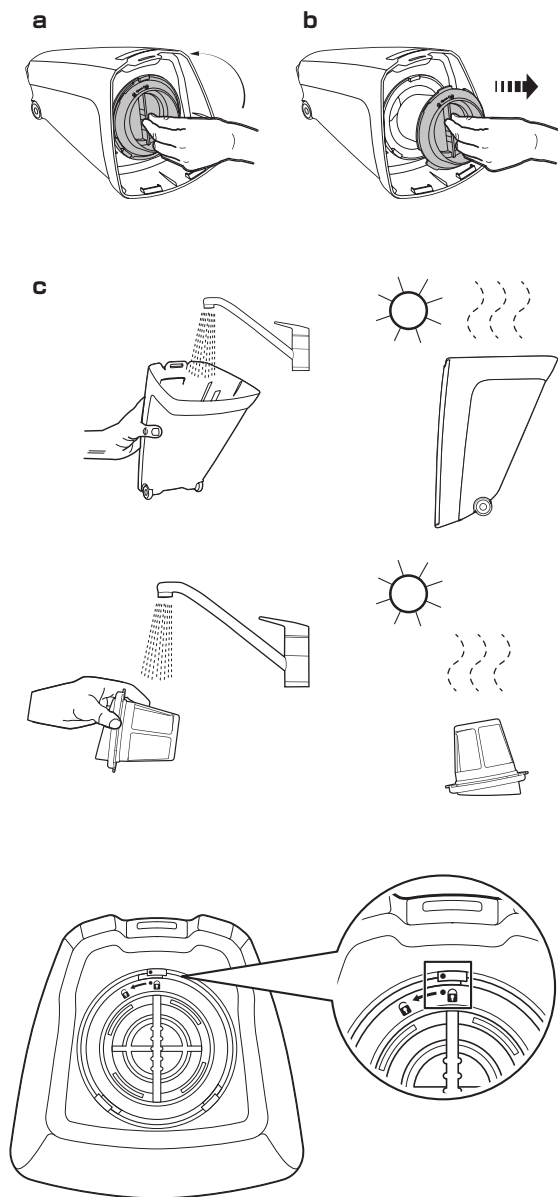

## Rapido Lithium Wet & Dry の場合

- ダストカップを取り外し、図のようにフィルターを手前に引き出します。
- ファインフィルターW&Dは反時計まわりに回してプレフィルターW&Dから引き離します。
- ダストカップ、ファインフィルターW&D、プレフィルターW&Dを、水ですすぎ洗いして、汚れをきれいにします。  
完全に乾かしてから、取り外したときと逆の順序で元に戻します。

### ❗ご注意:

- ダストカップ、フィルター類は絶対に食器洗い機や洗濯機では洗わないでください。
- ダストカップ、フィルター類は完全に乾くまで使用しないでください。
- 次回のクリーナー使用時には必ず装着してください。

ファインフィルターW&DとプレフィルターW&Dを元に戻すときは、それぞれの●印が揃うようにセットしてください。

## 充電電池の交換について

### ❶ご注意:

お客様ご自身で、充電電池の交換はしないでください。  
充電電池の交換が必要となったときは、エレクトロラックス お客様サポートまでご連絡ください。

## エレクトロラックス お客様サポート

フリーダイヤル: 0120-54-0202  
月～金曜日: 9:00AM～5:30PM  
土日祝及び年末年始はお休みさせていただきます。

## 廃棄について

本製品は家庭ゴミとして処分できません。家電製品のリサイクルのための収集窓口となっている販売店に引取りを依頼します。本製品を適切に処分することにより、不適切な廃棄処分によって生じる環境および健康への被害を回避することができます。本製品のリサイクルの詳細については、お住まいの自治体の担当部署、家庭ゴミ廃棄サービスにお問い合わせください。

製品の廃棄については、各地方自治体のルールに従ってください。

## ニッケル水素電池のリサイクルについて



この商品は、ニッケル水素電池を使用しております。ニッケル水素電池はリサイクル可能な貴重な資源です。ご使用済みの商品の廃棄に際しては、リサイクルにご協力ください。リサイクルに関しては各自治体の指示に従ってください。ご不明な点はエレクトロラックス お客様サポートまでお問い合わせください。

対応型番  
ZB5203SW

## リチウムイオン電池のリサイクルについて



この商品は、リチウムイオン電池を使用しております。リチウムイオン電池はリサイクル可能な貴重な資源です。ご使用済みの商品の廃棄に際しては、リサイクルにご協力ください。リサイクルに関しては各自治体の指示に従ってください。ご不明な点はエレクトロラックス お客様サポートまでお問い合わせください。

対応型番  
ZB6307DB

## 電池の交換について

電池は、使用時間、周辺温度などの条件により寿命が異なります。

電池の交換が必要な場合、お客様サポートまでお問い合わせください。

## 故障かな?と思ったら

次の項目をまず、ご確認、点検をしてください。ご確認後、なお異常があるときは、事故防止のため使用を中止し、エレクトロラックス お客様サポートまでご連絡ください。

### 警告:

以下に書いた以外の修理をご家庭でしていただくことは大変危険です。絶対におやめください。

状況	次の点をお調べください。
動かない	<ul style="list-style-type: none"> <li>十分充電されていますか？ → 充電をしてください。</li> </ul>
吸引力が弱い	<ul style="list-style-type: none"> <li>ゴミをためすぎていませんか？ → ダストカップのゴミを捨ててください(8ページ参照)。</li> <li>フィルターが目詰まりしていませんか？ → フィルターをお手入れしてください(9~10ページ参照)。</li> </ul>
充電できない	<ul style="list-style-type: none"> <li>充電インジケータが点灯していますか？ → 本体を充電ステーションにセットし直してください。</li> <li>ACアダプタがコンセントにしっかりと差し込まれていますか？ → コンセントにACアダプタをしっかりと差し込んでください。</li> </ul>

異常が確認される場合は直ちに使用を止めて、エレクトロラックス お客様サポートまでご連絡ください。

### エレクトロラックス お客様サポート

フリーダイヤル: 0120-54-0202

月~金曜日: 9:00AM~5:30PM

土日祝及び年末年始はお休みさせていただきます。

## 仕様

製品名	ラビード	ラビード・リチウム ウェットアンドドライ
型名	ZB5203SW	ZB6307DB
ACアダプタ	入力	100V(50/60Hz)
	出力	8V/200mA
電池	ニッケル水素電池(3.6V)	リチウムイオン電池(7.2V)
充電時間	約16時間	約4時間
運転時間	約8分	最大モード: 約10分 通常モード: 約13分
本体寸法 (幅×奥行×高さ)	本体	410 x 124 x 137 mm
	充電ステーション (ACアダプタ除く)	262 x 136 x 90 mm
	梱包時の状態	
本体質量	1kg	

## 保証について

このクリーナーには、保証書がついています。内容をよくお読みのうえ大切に保管してください。

保証期間はご購入の日から1年間です。保証期間中に修理・点検が必要な場合には、無料修理規定に則ってエレクトロラックス・ジャパン株式会社にて修理させていただきます。

保証期間後に修理・点検が必要な場合もご要望により修理を承ります。エレクトロラックス お客様サポートにご相談ください。

ご自分での修理は絶対に行わないでください。大変危険です。

## 修理・点検のご依頼について

修理・点検のご依頼の前に今一度、取扱説明書の「故障かな?と思ったら」をご確認ください。異常が確認される際には、直ちに使用を止めてエレクトロラックス お客様サポートまでご連絡ください。

本体、電源コード、電源プラグその他の製品のツール等が故障や破損した際は、必ずエレクトロラックス お客様サポートを通してエレクトロラックス・ジャパン株式会社にて修理を受けてください。

品名: ラビード/  
ラビード・リチウム ウェットアンドドライ  
型番: ZB5203SW/ZB6307DB  
故障の状態(できるだけ詳しく)

それ以外で修理を行った際の事故やその他支障に対する責任は負いかねます。

## 点検事項について



●長年ご使用のクリーナーは点検を!

愛情点検

### こんな症状はありませんか

- 電源コードやプラグが異常に熱くなる。
- 容器から水が漏れる。
- 本体にさわると時々電気を感じる。
- 時々動かないことがある。
- 運転中、異常な音がする。
- 本体が変形したり異常に熱い。
- こげくさい匂いがする。
- その他異常、故障がある。



### 使用中止

故障や事故防止のために、必ず販売店あるいは、弊社お客様サポートに点検をご相談ください。

## 補修用性能部品について

エレクトロラックスは、このクリーナーの補修用性能部品を製造完了後、6年間保有しております。補修用性能部品とは、その製品の機能を維持するために必要な部品です。また、性能改善のため、予告なく部品の仕様や外観色を変更することがあります。

## 付属品が破損したとき

エレクトロラックス お客様サポートにお問い合わせのうえ、お買い求めください。

お問い合わせの際には、品名、型名をご連絡ください。

## お問い合わせは

### エレクトロラックス お客様サポート

フリーダイヤル: 0120-54-0202

月～金曜日: 9:00AM～5:30PM

土日祝及び年末年始はお休みさせていただきます。

## 無料修理規定

1. 取扱説明書、本体貼付ラベル等の注意書きに従った使用状態で保証期間内に故障した場合には、**無料修理をさせていただきます。**
2. ご購入日を示すレシート、領収書、配送伝票等をご提示いただけない場合は**無料修理が適用されません**のでご注意ください。
3. 保証期間内でも次の場合には原則として保証の適用外とさせていただきます。
  - (イ) 使用上の誤りおよび不当な修理や改造による故障および損傷。
  - (ロ) お買い上げ後の移設、輸送、落下等による故障および損傷。
  - (ハ) 火災、地震、風水害、落雷、その他天災地変および公害、塩害、ガス害、(流化ガス等)、異常電圧、指定外の使用電源(電圧、周波数)等による故障および損傷。
  - (ニ) 保証書のご提示がない場合。
  - (ホ) 保証書にお買い上げ年月日、お客様名、販売店名の記入のない場合、あるいは字句を書き替えられた場合。
  - (ヘ) 異常電圧およびお客様の不注意による故障等につきましては保証期間中でも、有償修理になる可能性がありますのでご注意ください。

4. 保証書は日本国内においてのみ有効です。  
The warranty is valid only in Japan
5. 保証書は再発行いたしませんので大切に保存してください。

- \* 保証書は本書に明示した期間・条件のもとにおいて無料修理をお約束するものです。従ってこの保証書によって保証書を発行している者(保証責任者)、およびそれ以外の事業者に対するお客様の法律上の権利を制限するものではありません。  
保証期間経過後の修理等についてご不明の場合は、お買い上げの販売店または販売元にお問い合わせください。
- \* 保証期間経過後の修理や補修用性能部品の保有期間についてくわしくは「保証について」および「補修用性能部品について」の項をご覧ください。
- \* The warranty is valid only in Japan

## ユーザー登録をお願いします

永くご愛用いただくため、またエレクトロラックスお客様サポートのよりよいサービスを受けていただくために、ご購入後お早めにユーザー登録を行っていただきますよう、お願いいたします。

また、製品やキャンペーン情報等のご提供を希望されたお客様には、製品の最新情報やお役立ち情報、キャンペーン等のお得なお知らせをご提供いたします。

登録はこちらからインターネット(パソコン・携帯電話)にてご登録ください。

<http://www.electroluxjapan.com/reg/>



パソコンや携帯電話でご対応いただけない場合は、エレクトロラックス お客様サポートまでご連絡ください。

